

VOGEL



Promo *T*amponi 2022

PROMOZIONE

TAMPONI-ANELLI LISCI

TAMPONI-ANELLI FILETTATI

SFERE CALIBRATE

CERTIFICAZIONI

Articoli **S**peciali a **R**ichiesta
Disponibilità in **T**empo **R**eale su www.vogel.it

TAMPONI LISCI PASSA/NON PASSA



Alta qualità costruttiva
Tolleranza H7
Acciaio temprato
Durezza 58 HRC ± 2 HRC

Su richiesta:
Tolleranze diverse (N7, H8, H6
E7, H9, G6...)
Versioni speciali a disegno
Versioni in metallo duro
Dimensioni diverse
Set personalizzati

Codice	Descrizione	Prezzo €
575.002Q	SERIE 7 TAMPONI LISCI P/NP 3-12	159,00
575.000Q	SERIE 28 TAMPONI LISCI P/NP 3-30 H7	729,00
575.001Q	SERIE 16 TAMPONI LISCI P/NP 32-62 H7	869,00
575.020	TAMPONE LISCIO P/NP H7 - 2	25,00
575.025	TAMPONE LISCIO P/NP H7 - 2,5	25,00
575.030	TAMPONE LISCIO P/NP H7 - 3	25,00
575.040	TAMPONE LISCIO P/NP H7 - 4	25,00
575.050	TAMPONE LISCIO P/NP H7 - 5	25,00
575.060	TAMPONE LISCIO P/NP H7 - 6	25,00
575.070	TAMPONE LISCIO P/NP H7 - 7	25,00
575.080	TAMPONE LISCIO P/NP H7 - 8	25,00
575.090	TAMPONE LISCIO P/NP H7 - 9	25,00
575.100	TAMPONE LISCIO P/NP H7 - 10	25,00
575.110	TAMPONE LISCIO P/NP H7 - 11	25,00
575.120	TAMPONE LISCIO P/NP H7 - 12	25,00
575.130	TAMPONE LISCIO P/NP H7 - 13	25,00
575.140	TAMPONE LISCIO P/NP H7 - 14	25,00
575.150	TAMPONE LISCIO P/NP H7 - 15	25,00
575.160	TAMPONE LISCIO P/NP H7 - 16	29,00
575.170	TAMPONE LISCIO P/NP H7 - 17	29,00
575.180	TAMPONE LISCIO P/NP H7 - 18	29,00
575.190	TAMPONE LISCIO P/NP H7 - 19	29,00
575.200	TAMPONE LISCIO P/NP H7 - 20	29,00
575.210	TAMPONE LISCIO P/NP H7 - 21	29,00
575.220	TAMPONE LISCIO P/NP H7 - 22	29,00
575.230	TAMPONE LISCIO P/NP H7 - 23	29,00
575.240	TAMPONE LISCIO P/NP H7 - 24	29,00
575.250	TAMPONE LISCIO P/NP H7 - 25	32,00
575.260	TAMPONE LISCIO P/NP H7 - 26	32,00
575.270	TAMPONE LISCIO P/NP H7 - 27	32,00
575.280	TAMPONE LISCIO P/NP H7 - 28	32,00
575.290	TAMPONE LISCIO P/NP H7 - 29	32,00
575.300	TAMPONE LISCIO P/NP H7 - 30	32,00
575.310	TAMPONE LISCIO P/NP H7 - 31	35,00
575.320	TAMPONE LISCIO P/NP H7 - 32	35,00
575.330	TAMPONE LISCIO P/NP H7 - 33	39,00
575.340	TAMPONE LISCIO P/NP H7 - 34	39,00
575.350	TAMPONE LISCIO P/NP H7 - 35	39,00
575.360	TAMPONE LISCIO P/NP H7 - 36	39,00
575.370	TAMPONE LISCIO P/NP H7 - 37	39,00

Codice	Descrizione	Prezzo €
575.380	TAMPONE LISCIO P/NP H7 - 38	39,00
575.390	TAMPONE LISCIO P/NP H7 - 39	44,00
575.400	TAMPONE LISCIO P/NP H7 - 40	44,00
575.410	TAMPONE LISCIO P/NP H7 - 41	44,00
575.420	TAMPONE LISCIO P/NP H7 - 42	44,00
575.430	TAMPONE LISCIO P/NP H7 - 43	44,00
575.440	TAMPONE LISCIO P/NP H7 - 44	44,00
575.450	TAMPONE LISCIO P/NP H7 - 45	44,00
575.460	TAMPONE LISCIO P/NP H7 - 46	44,00
575.470	TAMPONE LISCIO P/NP H7 - 47	56,00
575.480	TAMPONE LISCIO P/NP H7 - 48	56,00
575.490	TAMPONE LISCIO P/NP H7 - 49	56,00
575.500	TAMPONE LISCIO P/NP H7 - 50	56,00
575.510	TAMPONE LISCIO P/NP H7 - 51	69,00
575.520	TAMPONE LISCIO P/NP H7 - 52	69,00
575.530	TAMPONE LISCIO P/NP H7 - 53	69,00
575.540	TAMPONE LISCIO P/NP H7 - 54	69,00
575.550	TAMPONE LISCIO P/NP H7 - 55	69,00
575.560	TAMPONE LISCIO P/NP H7 - 56	80,00
575.570	TAMPONE LISCIO P/NP H7 - 57	80,00
575.580	TAMPONE LISCIO P/NP H7 - 58	80,00
575.590	TAMPONE LISCIO P/NP H7 - 59	80,00
575.600	TAMPONE LISCIO P/NP H7 - 60	80,00
575.620	TAMPONE LISCIO P/NP H7 - 62	79,00
575.650	TAMPONE LISCIO P/NP H7 - 65	89,00
575.680	TAMPONE LISCIO P/NP H7 - 68	99,00
575.700	TAMPONE LISCIO P/NP H7 - 70	99,00
575.720	TAMPONE LISCIO P/NP H7 - 72	99,00
575.750	TAMPONE LISCIO P/NP H7 - 75	99,00
575.780	TAMPONE LISCIO P/NP H7 - 78	99,00
575.800	TAMPONE LISCIO P/NP H7 - 80	99,00
575.820	TAMPONE LISCIO P/NP H7 - 82	109,00
575.850	TAMPONE LISCIO P/NP H7 - 85	109,00
575.880	TAMPONE LISCIO P/NP H7 - 88	109,00
575.900	TAMPONE LISCIO P/NP H7 - 90	119,00
575.920	TAMPONE LISCIO P/NP H7 - 92	119,00
575.950	TAMPONE LISCIO P/NP H7 - 95	129,00
575.980	TAMPONE LISCIO P/NP H7 - 98	129,00
576.000	TAMPONE LISCIO P/NP H7 - 100	139,00

ANELLI DI AZZERAMENTO LISCI

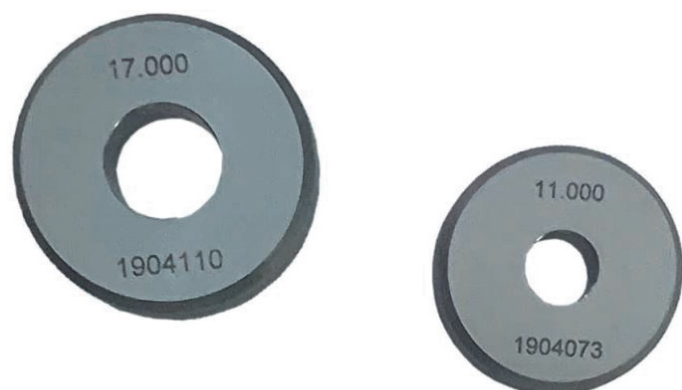

Alta qualità costruttiva
DIN 2250
Acciaio temprato
Durezza 58 HRC ± 2 HRC

Su richiesta:
Tolleranze diverse
Versioni speciali a disegno
Versioni in metallo duro
Dimensioni diverse
Set personalizzati

Codice	Descrizione	Prezzo €
576.020	ANELLO LISCIO AZZERAMENTO - 2	51,00
576.030	ANELLO LISCIO AZZERAMENTO - 3	51,00
576.040	ANELLO LISCIO AZZERAMENTO - 4	51,00
576.050	ANELLO LISCIO AZZERAMENTO - 5	48,00
576.060	ANELLO LISCIO AZZERAMENTO - 6	48,00
576.070	ANELLO LISCIO AZZERAMENTO - 7	48,00
576.080	ANELLO LISCIO AZZERAMENTO - 8	48,00
576.090	ANELLO LISCIO AZZERAMENTO - 9	48,00
576.100	ANELLO LISCIO AZZERAMENTO - 10	48,00
576.110	ANELLO LISCIO AZZERAMENTO - 11	47,00
576.120	ANELLO LISCIO AZZERAMENTO - 12	47,00
576.130	ANELLO LISCIO AZZERAMENTO - 13	47,00
576.140	ANELLO LISCIO AZZERAMENTO - 14	47,00
576.150	ANELLO LISCIO AZZERAMENTO - 15	47,00
576.160	ANELLO LISCIO AZZERAMENTO - 16	50,00
576.170	ANELLO LISCIO AZZERAMENTO - 17	50,00
576.180	ANELLO LISCIO AZZERAMENTO - 18	50,00
576.190	ANELLO LISCIO AZZERAMENTO - 19	50,00
576.200	ANELLO LISCIO AZZERAMENTO - 20	50,00
576.210	ANELLO LISCIO AZZERAMENTO - 21	50,00
576.220	ANELLO LISCIO AZZERAMENTO - 22	50,00
576.230	ANELLO LISCIO AZZERAMENTO - 23	50,00
576.240	ANELLO LISCIO AZZERAMENTO - 24	50,00
576.250	ANELLO LISCIO AZZERAMENTO - 25	50,00
576.260	ANELLO LISCIO AZZERAMENTO - 26	53,00
576.270	ANELLO LISCIO AZZERAMENTO - 27	53,00
576.280	ANELLO LISCIO AZZERAMENTO - 28	53,00
576.290	ANELLO LISCIO AZZERAMENTO - 29	53,00
576.300	ANELLO LISCIO AZZERAMENTO - 30	53,00
576.320	ANELLO LISCIO AZZERAMENTO - 32	57,00
576.330	ANELLO LISCIO AZZERAMENTO - 33	57,00
576.340	ANELLO LISCIO AZZERAMENTO - 34	57,00
576.350	ANELLO LISCIO AZZERAMENTO - 35	59,00
576.360	ANELLO LISCIO AZZERAMENTO - 36	59,00
576.370	ANELLO LISCIO AZZERAMENTO - 37	59,00
576.380	ANELLO LISCIO AZZERAMENTO - 38	59,00
576.400	ANELLO LISCIO AZZERAMENTO - 40	64,00
576.420	ANELLO LISCIO AZZERAMENTO - 42	66,00
576.440	ANELLO LISCIO AZZERAMENTO - 44	67,00
576.450	ANELLO LISCIO AZZERAMENTO - 45	67,00
576.460	ANELLO LISCIO AZZERAMENTO - 46	69,00
576.470	ANELLO LISCIO AZZERAMENTO - 47	71,00
576.480	ANELLO LISCIO AZZERAMENTO - 48	75,00
576.500	ANELLO LISCIO AZZERAMENTO - 50	71,00
576.520	ANELLO LISCIO AZZERAMENTO - 52	74,00
576.550	ANELLO LISCIO AZZERAMENTO - 55	74,00

Codice	Descrizione	Prezzo €
576.580	ANELLO LISCIO AZZERAMENTO - 58	79,00
576.600	ANELLO LISCIO AZZERAMENTO - 60	91,00
576.620	ANELLO LISCIO AZZERAMENTO - 62	93,00
576.650	ANELLO LISCIO AZZERAMENTO - 65	95,00
576.680	ANELLO LISCIO AZZERAMENTO - 68	96,00
576.700	ANELLO LISCIO AZZERAMENTO - 70	96,00
576.720	ANELLO LISCIO AZZERAMENTO - 72	96,00
576.750	ANELLO LISCIO AZZERAMENTO - 75	96,00
576.780	ANELLO LISCIO AZZERAMENTO - 78	97,00
576.800	ANELLO LISCIO AZZERAMENTO - 80	96,00
576.820	ANELLO LISCIO AZZERAMENTO - 82	110,00
576.850	ANELLO LISCIO AZZERAMENTO - 85	125,00
576.870	ANELLO LISCIO AZZERAMENTO - 87	125,00
576.880	ANELLO LISCIO AZZERAMENTO - 88	125,00
576.900	ANELLO LISCIO AZZERAMENTO - 90	145,00
576.920	ANELLO LISCIO AZZERAMENTO - 92	145,00
576.950	ANELLO LISCIO AZZERAMENTO - 95	145,00
576.980	ANELLO LISCIO AZZERAMENTO - 98	145,00
577.000	ANELLO LISCIO AZZERAMENTO - 100	165,00
577.050	ANELLO LISCIO AZZERAMENTO - 105	200,00
577.110	ANELLO LISCIO AZZERAMENTO - 110	205,00
577.125	ANELLO LISCIO AZZERAMENTO - 112,5	205,00
577.150	ANELLO LISCIO AZZERAMENTO - 115	205,00
577.200	ANELLO LISCIO AZZERAMENTO - 120	240,00
577.250	ANELLO LISCIO AZZERAMENTO - 125	240,00
577.300	ANELLO LISCIO AZZERAMENTO - 130	265,00
577.350	ANELLO LISCIO AZZERAMENTO - 135	320,00
577.375	ANELLO LISCIO AZZERAMENTO - 137,5	340,00
577.400	ANELLO LISCIO AZZERAMENTO - 140	340,00
577.450	ANELLO LISCIO AZZERAMENTO - 145	340,00
577.500	ANELLO LISCIO AZZERAMENTO - 150	350,00
577.550	ANELLO LISCIO AZZERAMENTO - 155	395,00
577.600	ANELLO LISCIO AZZERAMENTO - 160	395,00
577.625	ANELLO LISCIO AZZERAMENTO - 162,5	450,00
577.650	ANELLO LISCIO AZZERAMENTO - 165	450,00
577.700	ANELLO LISCIO AZZERAMENTO - 170	450,00
577.750	ANELLO LISCIO AZZERAMENTO - 175	480,00
577.800	ANELLO LISCIO AZZERAMENTO - 180	490,00
577.850	ANELLO LISCIO AZZERAMENTO - 185	560,00
577.875	ANELLO LISCIO AZZERAMENTO - 187,5	560,00
577.900	ANELLO LISCIO AZZERAMENTO - 190	590,00
578.000	ANELLO LISCIO AZZERAMENTO - 200	620,00
578.250	ANELLO LISCIO AZZERAMENTO - 225	677,00
578.500	ANELLO LISCIO AZZERAMENTO - 250	808,00
578.750	ANELLO LISCIO AZZERAMENTO - 275	839,00

TAMPONI FILETTATI PASSA/NON PASSA

Filettatura Metrica ISO DIN 13 Passo Grosso

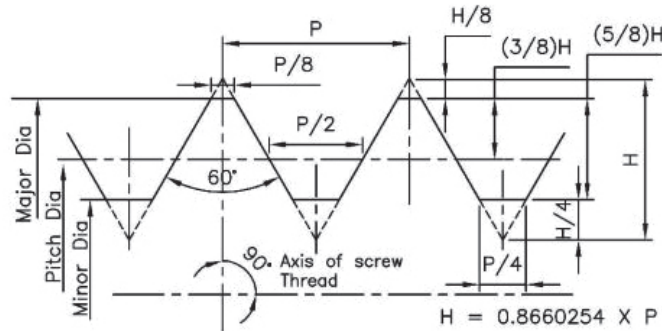

Alta qualità costruttiva
Tolleranza 6H
Acciaio temprato
Durezza 58 HRC ±2 HRC

Su richiesta:

Tolleranze diverse (6G, 4H, 5H...)

Versioni speciali a disegno

Versioni minorate o maggiorate

Filettature sinistrorse

Versioni in metallo duro

Dimensioni e passi diversi

Filettature diverse (NPTF, TR, UN, MJ, Withworth, Helicoil, PG...)

Set personalizzati

Codice	Descrizione	Prezzo €
572.100	SERIE 7 TAMPONI FILETTATI P/NP 3-12 6H (ISO)	151,00
572.000	SERIE 13 TAMPONI FILETTATI P/NP 3-14 6H	236,00
572.200	SERIE 21 TAMPONI FILETTATI P/NP 2-30 6H	555,00
572.004	TAMPONE FILETTATO P/NP 6H - 1,6X0,35 (ISO)	31,00
572.006	TAMPONE FILETTATO P/NP 6H - 2X0,4 (ISO)	31,00
572.007	TAMPONE FILETTATO P/NP 6H - 2,2X0,45 (ISO)	31,00
572.008	TAMPONE FILETTATO P/NP 6H - 2,5X0,45 (ISO)	31,00
572.008A	TAMPONE FILETTATO P/NP 6H - 2,6X0,45 (ISO)	31,00
572.009	TAMPONE FILETTATO P/NP 6H - 3X0,5 (ISO)	31,00
572.010	TAMPONE FILETTATO P/NP 6H - 3,5X0,6 (ISO)	31,00
572.011	TAMPONE FILETTATO P/NP 6H - 4X0,7 (ISO)	27,00
572.012	TAMPONE FILETTATO P/NP 6H - 5X0,8 (ISO)	27,00
572.013	TAMPONE FILETTATO P/NP 6H - 6X1 (ISO)	27,00
572.014	TAMPONE FILETTATO P/NP 6H - 7X1 (ISO)	27,00
572.015	TAMPONE FILETTATO P/NP 6H - 8X1,25 (ISO)	27,00
572.016	TAMPONE FILETTATO P/NP 6H - 9X1,25 (ISO)	27,00
572.017	TAMPONE FILETTATO P/NP 6H - 10X1,5 (ISO)	28,00
572.018	TAMPONE FILETTATO P/NP 6H - 11X1,5 (ISO)	28,00
572.019	TAMPONE FILETTATO P/NP 6H - 12X1,75 (ISO)	28,00

Codice	Descrizione	Prezzo €
572.019A	TAMPONE FILETTATO P/NP 6H - 13X1,75 (ISO)	29,00
572.020	TAMPONE FILETTATO P/NP 6H - 14X2 (ISO)	33,00
572.021	TAMPONE FILETTATO P/NP 6H - 16X2 (ISO)	33,00
572.022	TAMPONE FILETTATO P/NP 6H - 18X2,5 (ISO)	34,00
572.023	TAMPONE FILETTATO P/NP 6H - 20X2,5 (ISO)	35,00
572.024	TAMPONE FILETTATO P/NP 6H - 22X2,5 (ISO)	35,00
572.025	TAMPONE FILETTATO P/NP 6H - 24X3 (ISO)	36,00
572.026	TAMPONE FILETTATO P/NP 6H - 27X3 (ISO)	39,00
572.027	TAMPONE FILETTATO P/NP 6H - 30X3,5 (ISO)	41,00
572.028	TAMPONE FILETTATO P/NP 6H - 33X3,5 (ISO)	43,00
572.029	TAMPONE FILETTATO P/NP 6H - 36X4 (ISO)	63,00
572.030	TAMPONE FILETTATO P/NP 6H - 39X4 (ISO)	63,00
572.031	TAMPONE FILETTATO P/NP 6H - 42X4,5 (ISO)	77,00
572.032	TAMPONE FILETTATO P/NP 6H - 45X4,5 (ISO)	77,00
572.033	TAMPONE FILETTATO P/NP 6H - 48X5 (ISO)	86,00
572.034	TAMPONE FILETTATO P/NP 6H - 52X5 (ISO)	86,00
572.035	TAMPONE FILETTATO P/NP 6H - 56X5,5 (ISO)	93,00
572.036	TAMPONE FILETTATO P/NP 6H - 60X5,5 (ISO)	94,00
572.036A	TAMPONE FILETTATO P/NP 6H - 62X5,5 (ISO)	94,00

ANELLI FILETTATI PASSA/NON PASSA

Filettatura Metrica ISO DIN 13 Passo Grosso



Alta qualità costruttiva
Tolleranza 6g
Acciaio temprato
Durezza 58 HRC ±2 HRC

Su richiesta:

Tolleranze diverse (6h, 4h, 5h...)

Versioni speciali a disegno

Versioni minorate o maggiorate

Filettature sinistrorse

Versioni in metallo duro

Dimensioni e passi diversi

Filettature diverse (NPTF, TR, UN, MJ, Withworth, Helicoil, PG...)

Set personalizzati

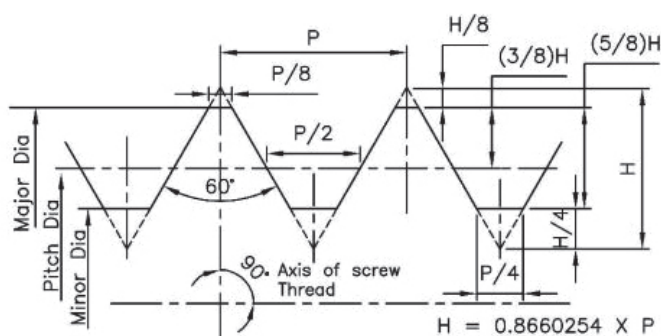

Codice	Descrizione	Prezzo €
569.000	SET 7 ANELLO FILETTATO 6G PASSA M3-M12	209,00
569.000N	SET 7 ANELLO FILETTATO 6G NON PASSA M3-M12	209,00
569.006	ANELLO FILETTATO 6G PASSA 2X0,4 (ISO)	36,00
569.006N	ANELLO FILETTATO 6G NON PASSA 2X0,4 (ISO)	34,00
569.007	ANELLO FILETTATO 6G PASSA 2,2X0,45 (ISO)	32,00
569.007N	ANELLO FILETTATO 6G NON PASSA 2,2X0,45 (ISO)	31,00
569.008	ANELLO FILETTATO 6G PASSA 2,5X0,45 (ISO)	30,00
569.008N	ANELLO FILETTATO 6G NON PASSA 2,5X0,45 (ISO)	29,00
569.008A	ANELLO FILETTATO 6G PASSA 2,6X0,45 (ISO)	30,00
569.008AN	ANELLO FILETTATO 6G NON PASSA 2,6X0,45 (ISO)	29,00
569.009	ANELLO FILETTATO 6G PASSA 3X0,5 (ISO)	30,00
569.009N	ANELLO FILETTATO 6G NON PASSA 3X0,5 (ISO)	29,00
569.010	ANELLO FILETTATO 6G PASSA 3,5X0,6 (ISO)	31,00
569.010N	ANELLO FILETTATO 6G NON PASSA 3,5X0,6 (ISO)	30,00
569.011	ANELLO FILETTATO 6G PASSA 4X0,7 (ISO)	31,00
569.011N	ANELLO FILETTATO 6G NON PASSA 4X0,7 (ISO)	30,00
569.012	ANELLO FILETTATO 6G PASSA 5X0,8 (ISO)	31,00
569.012N	ANELLO FILETTATO 6G NON PASSA 5X0,8 (ISO)	30,00
569.013	ANELLO FILETTATO 6G PASSA 6X1 (ISO)	28,00
569.013N	ANELLO FILETTATO 6G NON PASSA 6X1 (ISO)	27,00
569.014	ANELLO FILETTATO 6G PASSA 7X1 (ISO)	31,00
569.014N	ANELLO FILETTATO 6G NON PASSA 7X1 (ISO)	31,00
569.015	ANELLO FILETTATO 6G PASSA 8X1,25 (ISO)	32,00
569.015N	ANELLO FILETTATO 6G NON PASSA 8X1,25 (ISO)	31,00
569.016	ANELLO FILETTATO 6G PASSA 9X1,25 (ISO)	31,00
569.016N	ANELLO FILETTATO 6G NON PASSA 9X1,25 (ISO)	31,00
569.017	ANELLO FILETTATO 6G PASSA 10X1,5 (ISO)	33,00
569.017N	ANELLO FILETTATO 6G NON PASSA 10X1,5 (ISO)	33,00
569.018	ANELLO FILETTATO 6G PASSA 11X1,5 (ISO)	35,00
569.018N	ANELLO FILETTATO 6G NON PASSA 11X1,5 (ISO)	34,00
569.019	ANELLO FILETTATO 6G PASSA 12X1,75 (ISO)	30,00
569.019N	ANELLO FILETTATO 6G NON PASSA 12X1,75 (ISO)	28,00
569.020	ANELLO FILETTATO 6G PASSA 14X2 (ISO)	32,00

Codice	Descrizione	Prezzo €
569.020N	ANELLO FILETTATO 6G NON PASSA 14X2 (ISO)	31,00
569.021	ANELLO FILETTATO 6G PASSA 16X2 (ISO)	32,00
569.021N	ANELLO FILETTATO 6G NON PASSA 16X2 (ISO)	31,00
569.022	ANELLO FILETTATO 6G PASSA 18X2,5 (ISO)	38,00
569.022N	ANELLO FILETTATO 6G NON PASSA 18X2,5 (ISO)	37,00
569.023	ANELLO FILETTATO 6G PASSA 20X2,5 (ISO)	38,00
569.023N	ANELLO FILETTATO 6G NON PASSA 20X2,5 (ISO)	37,00
569.024	ANELLO FILETTATO 6G PASSA 22X2,5 (ISO)	38,00
569.024N	ANELLO FILETTATO 6G NON PASSA 22X2,5 (ISO)	37,00
569.025	ANELLO FILETTATO 6G PASSA 24X3 (ISO)	51,00
569.025N	ANELLO FILETTATO 6G NON PASSA 24X3 (ISO)	50,00
569.026	ANELLO FILETTATO 6G PASSA 27X3 (ISO)	52,00
569.026N	ANELLO FILETTATO 6G NON PASSA 27X3 (ISO)	50,00
569.027	ANELLO FILETTATO 6G PASSA 30X3,5 (ISO)	71,00
569.027N	ANELLO FILETTATO 6G NON PASSA 30X3,5 (ISO)	70,00
569.028	ANELLO FILETTATO 6G PASSA 33X3,5 (ISO)	72,00
569.028N	ANELLO FILETTATO 6G NON PASSA 33X3,5 (ISO)	70,00
569.029	ANELLO FILETTATO 6G PASSA 36X4 (ISO)	79,00
569.029N	ANELLO FILETTATO 6G NON PASSA 36X4 (ISO)	69,00
569.030	ANELLO FILETTATO 6G PASSA 39X4 (ISO)	80,00
569.030N	ANELLO FILETTATO 6G NON PASSA 39X4 (ISO)	78,00
569.031	ANELLO FILETTATO 6G PASSA 42X4,5 (ISO)	112,00
569.031N	ANELLO FILETTATO 6G NON PASSA 42X4,5 (ISO)	97,00
569.032	ANELLO FILETTATO 6G PASSA 45X4,5 (ISO)	114,00
569.032N	ANELLO FILETTATO 6G NON PASSA 45X4,5 (ISO)	97,00
569.033	ANELLO FILETTATO 6G PASSA 48X5 (ISO)	132,00
569.033N	ANELLO FILETTATO 6G NON PASSA 48X5 (ISO)	107,00
569.034	ANELLO FILETTATO 6G PASSA 52X5 (ISO)	137,00
569.034N	ANELLO FILETTATO 6G NON PASSA 52X5 (ISO)	107,00
569.035	ANELLO FILETTATO 6G PASSA 56X5,5 (ISO)	147,00
569.035N	ANELLO FILETTATO 6G NON PASSA 56X5,5 (ISO)	117,00
569.036	ANELLO FILETTATO 6G PASSA 60X5,5 (ISO)	162,00
569.036N	ANELLO FILETTATO 6G NON PASSA 60X5,5 (ISO)	132,00

TAMPONI FILETTATI PASSA/NON PASSA

Filettatura Metrica ISO DIN 13 Passo Fine



Alta qualità costruttiva
Tolleranza 6H
Acciaio temprato
Durezza 58 HRC ± 2 HRC

Su richiesta:

Tolleranze diverse (6G, 4H, 5H...)

Versioni speciali a disegno

Versioni minorate o maggiorate

Filettature sinistrorse

Versioni in metallo duro

Dimensioni e passi diversi

Filettature diverse (NPTF, TR, UN, MJ, Withworth, Helicoil, PG...)

Set personalizzati

Codice	Descrizione	Prezzo €
573.031	TAMPONE FILETTATO P/NP 6H - 2X0,25	49,00
573.032	TAMPONE FILETTATO P/NP 6H - 2,2X0,25	49,00
573.043	TAMPONE FIL P/NP 6H - 2,5X0,35	49,00
573.044	TAMPONE FIL P/NP 6H - 3X0,35	49,00
573.045	TAMPONE FIL P/NP 6H - 3,5X0,35	49,00
573.103	TAMPONE FIL P/NP 6H - 4X0,5	30,00
573.105	TAMPONE FIL P/NP 6H - 5X0,5	31,00
573.106	TAMPONE FIL P/NP 6H - 6X0,5	35,00
573.107	TAMPONE FIL P/NP 6H - 7X0,5	35,00
573.108	TAMPONE FIL P/NP 6H - 8X0,5	36,00
573.109	TAMPONE FIL P/NP 6H - 9X0,5	37,00
573.110	TAMPONE FIL P/NP 6H - 10X0,5	38,00
573.111	TAMPONE FIL P/NP 6H - 11X0,5	38,00
573.112	TAMPONE FIL P/NP 6H - 12X0,5	39,00
573.114	TAMPONE FIL P/NP 6H - 14X0,5	39,00
573.116	TAMPONE FIL P/NP 6H - 16X0,5	40,00
573.118	TAMPONE FIL P/NP 6H - 18X0,5	42,00
573.120	TAMPONE FIL P/NP 6H - 20X0,5	42,00
573.122	TAMPONE FIL P/NP 6H - 22X0,5	42,00
573.206	TAMPONE FIL P/NP 6H - 6X0,75	32,00
573.207	TAMPONE FIL P/NP 6H - 7X0,75	32,00
573.208	TAMPONE FIL P/NP 6H - 8X0,75	36,00
573.209	TAMPONE FIL P/NP 6H - 9X0,75	37,00
573.210	TAMPONE FIL P/NP 6H - 10X0,75	33,00
573.211	TAMPONE FIL P/NP 6H - 11X0,75	34,00
573.212	TAMPONE FIL P/NP 6H - 12X0,75	39,00
573.214	TAMPONE FIL P/NP 6H - 14X0,75	39,00
573.216	TAMPONE FIL P/NP 6H - 16X0,75	40,00
573.218	TAMPONE FIL P/NP 6H - 18X0,75	42,00

Codice	Descrizione	Prezzo €
573.220	TAMPONE FIL P/NP 6H - 20X0,75	42,00
573.222	TAMPONE FIL P/NP 6H - 22X0,75	42,00
573.224	TAMPONE FIL P/NP 6H - 24X0,75	44,00
573.227	TAMPONE FIL P/NP 6H - 27X0,75	44,00
573.230	TAMPONE FIL P/NP 6H - 30X0,75	50,00
573.233	TAMPONE FIL P/NP 6H - 33X0,75	50,00
573.308	TAMPONE FIL P/NP 6H - 8X1	33,00
573.309	TAMPONE FIL P/NP 6H - 9X1	33,00
573.310	TAMPONE FIL P/NP 6H - 10X1	33,00
573.311	TAMPONE FIL P/NP 6H - 11X1	34,00
573.312	TAMPONE FIL P/NP 6H - 12X1	33,00
573.314	TAMPONE FIL P/NP 6H - 14X1	34,00
573.316	TAMPONE FIL P/NP 6H - 16X1	34,00
573.317	TAMPONE FIL P/NP 6H - 17X1	34,00
573.318	TAMPONE FIL P/NP 6H - 18X1	35,00
573.320	TAMPONE FIL P/NP 6H - 20X1	35,00
573.322	TAMPONE FIL P/NP 6H - 22X1	35,00
573.324	TAMPONE FIL P/NP 6H - 24X1	38,00
573.327	TAMPONE FIL P/NP 6H - 27X1	39,00
573.330	TAMPONE FIL P/NP 6H - 30X1	45,00
573.333	TAMPONE FIL P/NP 6H - 33X1	45,00
573.336	TAMPONE FIL P/NP 6H - 36X1	65,00
573.339	TAMPONE FIL P/NP 6H - 39X1	68,00
573.340	TAMPONE FIL P/NP 6H - 40X1	71,00
573.342	TAMPONE FIL P/NP 6H - 42X1	86,00
573.345	TAMPONE FIL P/NP 6H - 45X1	83,00
573.348	TAMPONE FIL P/NP 6H - 48X1	90,00
573.352	TAMPONE FIL P/NP 6H - 52X1	88,00
573.356	TAMPONE FIL P/NP 6H - 56X1	96,00

TAMPONI FILETTATI PASSA/NON PASSA

Filettatura Metrica ISO DIN 13 Passo Fine

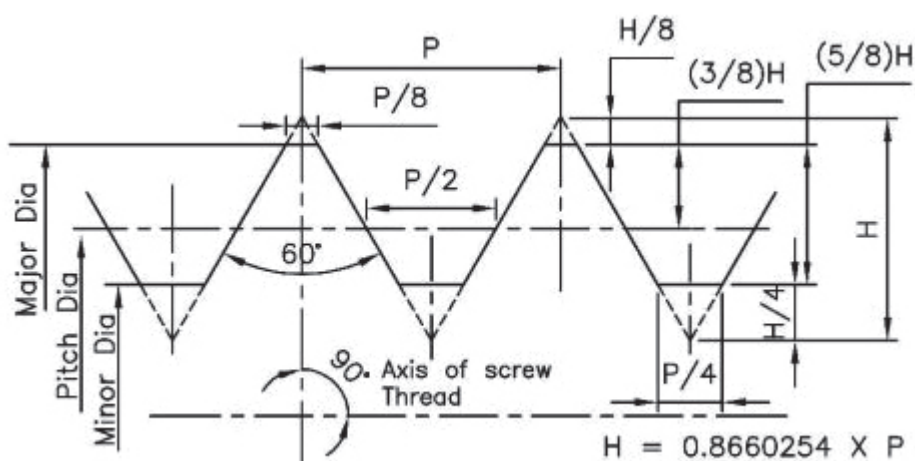

Codice	Descrizione	Prezzo €
573.360	TAMPONE FIL P/NP 6H - 60X1	103,00
573.410	TAMPONE FIL P/NP 6H - 10X1,25	34,00
573.412	TAMPONE FIL P/NP 6H - 12X1,25	34,00
573.414	TAMPONE FIL P/NP 6H - 14X1,25	34,00
573.512	TAMPONE FIL P/NP 6H - 12X1,5	34,00
573.513	TAMPONE FIL P/NP 6H - 13X1,5	34,00
573.514	TAMPONE FIL P/NP 6H - 14X1,5	34,00
573.516	TAMPONE FIL P/NP 6H - 16X1,5	34,00
573.518	TAMPONE FIL P/NP 6H - 18X1,5	35,00
573.519	TAMPONE FIL P/NP 6H - 19X1,5	35,00
573.520	TAMPONE FIL P/NP 6H - 20X1,5	35,00
573.522	TAMPONE FIL P/NP 6H - 22X1,5	35,00
573.524	TAMPONE FIL P/NP 6H - 24X1,5	38,00
573.525	TAMPONE FIL P/NP 6H - 25X1,5	38,00
573.527	TAMPONE FIL P/NP 6H - 27X1,5	39,00
573.530	TAMPONE FIL P/NP 6H - 30X1,5	45,00
573.533	TAMPONE FIL P/NP 6H - 33X1,5	46,00
573.536	TAMPONE FIL P/NP 6H - 36X1,5	47,00
573.539	TAMPONE FIL P/NP 6H - 39X1,5	47,00
573.540	TAMPONE FIL P/NP 6H - 40X1,5	62,00
573.542	TAMPONE FIL P/NP 6H - 42X1,5	62,00
573.545	TAMPONE FIL P/NP 6H - 45X1,5	65,00
573.548	TAMPONE FIL P/NP 6H - 48X1,5	71,00
573.550	TAMPONE FIL P/NP 6H - 50X1,5	71,00
573.552	TAMPONE FIL P/NP 6H - 52X1,5	72,00
573.556	TAMPONE FIL P/NP 6H - 56X1,5	98,00
573.560	TAMPONE FIL P/NP 6H - 60X1,5	109,00
573.562	TAMPONE FIL P/NP 6H - 62X1,5	115,00
573.618	TAMPONE FIL P/NP 6H - 18X2	33,00
573.620	TAMPONE FIL P/NP 6H - 20X2	33,00

Codice	Descrizione	Prezzo €
573.622	TAMPONE FIL P/NP 6H - 22X2	33,00
573.624	TAMPONE FIL P/NP 6H - 24X2	38,00
573.627	TAMPONE FIL P/NP 6H - 27X2	39,00
573.630	TAMPONE FIL P/NP 6H - 30X2	41,00
573.633	TAMPONE FIL P/NP 6H - 33X2	41,00
573.636	TAMPONE FIL P/NP 6H - 36X2	48,00
573.639	TAMPONE FIL P/NP 6H - 39X2	50,00
573.642	TAMPONE FIL P/NP 6H - 42X2	68,00
573.645	TAMPONE FIL P/NP 6H - 45X2	68,00
573.648	TAMPONE FIL P/NP 6H - 48X2	74,00
573.652	TAMPONE FIL P/NP 6H - 52X2	74,00
573.655	TAMPONE FIL P/NP 6H - 55X2	89,00
573.656	TAMPONE FIL P/NP 6H - 56X2	87,00
573.660	TAMPONE FIL P/NP 6H - 60X2	100,00
573.730	TAMPONE FIL P/NP 6H - 30X3	43,00
573.733	TAMPONE FIL P/NP 6H - 33X3	44,00
573.736	TAMPONE FIL P/NP 6H - 36X3	55,00
573.739	TAMPONE FIL P/NP 6H - 39X3	55,00
573.742	TAMPONE FIL P/NP 6H - 42X3	74,00
573.745	TAMPONE FIL P/NP 6H - 45X3	74,00
573.748	TAMPONE FIL P/NP 6H - 48X3	85,00
573.752	TAMPONE FIL P/NP 6H - 52X3	89,00
573.756	TAMPONE FIL P/NP 6H - 56X3	89,00
573.760	TAMPONE FIL P/NP 6H - 60X3	103,00
573.842	TAMPONE FIL P/NP 6H - 42X4	75,00
573.845	TAMPONE FIL P/NP 6H - 45X4	75,00
573.848	TAMPONE FIL P/NP 6H - 48X4	85,00
573.852	TAMPONE FIL P/NP 6H - 52X4	87,00
573.856	TAMPONE FIL P/NP 6H - 56X4	90,00
573.860	TAMPONE FIL P/NP 6H - 60X4	105,00

ANELLI FILETTATI PASSA/NON PASSA

Filettatura Metrica ISO DIN 13 Passo Fine



Alta qualità costruttiva
Tolleranza 6g
Acciaio temprato
Durezza 58 HRC ± 2 HRC

Su richiesta:

Tolleranze diverse (6h, 4h, 5h...)

Versioni speciali a disegno

Versioni minorate o maggiorate

Filettature sinistrorse

Versioni in metallo duro

Dimensioni e passi diversi

Filettature diverse (NPTF, TR, UN, MJ,
Withworth, Helicoil, PG...)

Set personalizzati

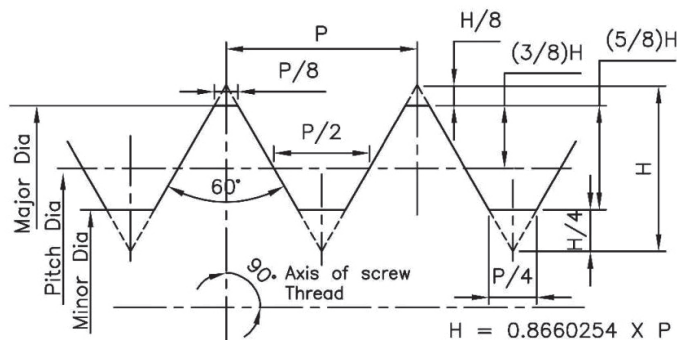

Codice	Descrizione	Prezzo €
570.041	ANELLO FILETTATO 6G PASSA 2X0,35	45,00
570.041N	ANELLO FILETTATO 6G NON PASSA 2X0,35	41,00
570.043	ANELLO FILETTATO 6G PASSA 2,5X0,35	45,00
570.043N	ANELLO FILETTATO 6G NON PASSA 2,5X0,35	41,00
570.044	ANELLO FILETTATO 6G PASSA 3X0,35	43,00
570.044N	ANELLO FILETTATO 6G NON PASSA 3X0,35	39,00
570.046	ANELLO FILETTATO 6G PASSA 4X0,35	43,00
570.046N	ANELLO FILETTATO 6G NON PASSA 4X0,35	39,00
570.103	ANELLO FILETTATO 6G PASSA 4X0,5	39,00
570.103N	ANELLO FILETTATO 6G NON PASSA 4X0,5	33,00
570.105	ANELLO FILETTATO 6G PASSA 5X0,5	40,00
570.105N	ANELLO FILETTATO 6G NON PASSA 5X0,5	31,00
570.106	ANELLO FILETTATO 6G PASSA 6X0,5	41,00
570.106N	ANELLO FILETTATO 6G NON PASSA 6X0,5	32,00
570.107	ANELLO FILETTATO 6G PASSA 7X0,5	37,00
570.107N	ANELLO FILETTATO 6G NON PASSA 7X0,5	33,00
570.108	ANELLO FILETTATO 6G PASSA 8X0,5	41,00
570.108N	ANELLO FILETTATO 6G NON PASSA 8X0,5	34,00
570.109	ANELLO FILETTATO 6G PASSA 9X0,5	46,00
570.109N	ANELLO FILETTATO 6G NON PASSA 9X0,5	36,00
570.110	ANELLO FILETTATO 6G PASSA 10X0,5	42,00
570.110N	ANELLO FILETTATO 6G NON PASSA 10X0,5	32,00
570.111	ANELLO FILETTATO 6G PASSA 11X0,5	48,00
570.111N	ANELLO FILETTATO 6G NON PASSA 11X0,5	38,00
570.112	ANELLO FILETTATO 6G PASSA 12X0,5	39,00
570.112N	ANELLO FILETTATO 6G NON PASSA 12X0,5	35,00
570.114	ANELLO FILETTATO 6G PASSA 14X0,5	50,00
570.114N	ANELLO FILETTATO 6G NON PASSA 14X0,5	50,00
570.116	ANELLO FILETTATO 6G PASSA 16X0,5	52,00
570.116N	ANELLO FILETTATO 6G NON PASSA 16X0,5	49,00

Codice	Descrizione	Prezzo €
570.118	ANELLO FILETTATO 6G PASSA 18X0,5	53,00
570.118N	ANELLO FILETTATO 6G NON PASSA 18X0,5	41,00
570.120	ANELLO FILETTATO 6G PASSA 20X0,5	51,00
570.120N	ANELLO FILETTATO 6G NON PASSA 20X0,5	41,00
570.122	ANELLO FILETTATO 6G PASSA 22X0,5	52,00
570.122N	ANELLO FILETTATO 6G NON PASSA 22X0,5	41,00
570.205	ANELLO FILETTATO 6G PASSA 5X0,75	41,00
570.205N	ANELLO FILETTATO 6G NON PASSA 5X0,75	36,00
570.206	ANELLO FILETTATO 6G PASSA 6X0,75	33,00
570.206N	ANELLO FILETTATO 6G NON PASSA 6X0,75	32,00
570.207	ANELLO FILETTATO 6G PASSA 7X0,75	38,00
570.207N	ANELLO FILETTATO 6G NON PASSA 7X0,75	34,00
570.208	ANELLO FILETTATO 6G PASSA 8X0,75	34,00
570.208N	ANELLO FILETTATO 6G NON PASSA 8X0,75	28,00
570.209	ANELLO FILETTATO 6G PASSA 9X0,75	37,00
570.209N	ANELLO FILETTATO 6G NON PASSA 9X0,75	32,00
570.210	ANELLO FILETTATO 6G PASSA 10X0,75	38,00
570.210N	ANELLO FILETTATO 6G NON PASSA 10X0,75	30,00
570.211	ANELLO FILETTATO 6G PASSA 11X0,75	44,00
570.211N	ANELLO FILETTATO 6G NON PASSA 11X0,75	36,00
570.212	ANELLO FILETTATO 6G PASSA 12X0,75	39,00
570.212N	ANELLO FILETTATO 6G NON PASSA 12X0,75	36,00
570.213	ANELLO FILETTATO 6G PASSA 13X0,75	48,00
570.213N	ANELLO FILETTATO 6G NON PASSA 13X0,75	51,00
570.214	ANELLO FILETTATO 6G PASSA 14X0,75	51,00
570.214N	ANELLO FILETTATO 6G NON PASSA 14X0,75	51,00
570.215	ANELLO FILETTATO 6G PASSA 15X0,75	49,00
570.215N	ANELLO FILETTATO 6G NON PASSA 15X0,75	51,00
570.216	ANELLO FILETTATO 6G PASSA 16X0,75	53,00
570.216N	ANELLO FILETTATO 6G NON PASSA 16X0,75	50,00

Codice	Descrizione	Prezzo €
570.218	ANELLO FILETTATO 6G PASSA 18X0,75	54,00
570.218N	ANELLO FILETTATO 6G NON PASSA 18X0,75	51,00
570.220	ANELLO FILETTATO 6G PASSA 20X0,75	52,00
570.220N	ANELLO FILETTATO 6G NON PASSA 20X0,75	52,00
570.222	ANELLO FILETTATO 6G PASSA 22X0,75	52,00
570.222N	ANELLO FILETTATO 6G NON PASSA 22X0,75	52,00
570.224	ANELLO FILETTATO 6G PASSA 24X0,75	66,00
570.224N	ANELLO FILETTATO 6G NON PASSA 24X0,75	52,00
570.227	ANELLO FILETTATO 6G PASSA 27X0,75	66,00
570.227N	ANELLO FILETTATO 6G NON PASSA 27X0,75	51,00
570.230	ANELLO FILETTATO 6G PASSA 30X0,75	73,00
570.230N	ANELLO FILETTATO 6G NON PASSA 30X0,75	58,00
570.308	ANELLO FILETTATO 6G PASSA 8X1	34,00
570.308N	ANELLO FILETTATO 6G NON PASSA 8X1	29,00
570.309	ANELLO FILETTATO 6G PASSA 9X1	38,00
570.309N	ANELLO FILETTATO 6G NON PASSA 9X1	32,00
570.310	ANELLO FILETTATO 6G PASSA 10X1	32,00
570.310N	ANELLO FILETTATO 6G NON PASSA 10X1	27,00
570.311	ANELLO FILETTATO 6G PASSA 11X1	41,00
570.311N	ANELLO FILETTATO 6G NON PASSA 11X1	33,00
570.312	ANELLO FILETTATO 6G PASSA 12X1	33,00
570.312N	ANELLO FILETTATO 6G NON PASSA 12X1	28,00
570.313	ANELLO FILETTATO 6G PASSA 13X1	35,00
570.313N	ANELLO FILETTATO 6G NON PASSA 13X1	40,00
570.314	ANELLO FILETTATO 6G PASSA 14X1	40,00
570.314N	ANELLO FILETTATO 6G NON PASSA 14X1	33,00
570.316	ANELLO FILETTATO 6G PASSA 16X1	41,00
570.316N	ANELLO FILETTATO 6G NON PASSA 16X1	34,00
570.317	ANELLO FILETTATO 6G PASSA 17X1	50,00
570.317N	ANELLO FILETTATO 6G NON PASSA 17X1	40,00
570.318	ANELLO FILETTATO 6G PASSA 18X1	47,00
570.318N	ANELLO FILETTATO 6G NON PASSA 18X1	38,00
570.320	ANELLO FILETTATO 6G PASSA 20X1	47,00
570.320N	ANELLO FILETTATO 6G NON PASSA 20X1	39,00
570.322	ANELLO FILETTATO 6G PASSA 22X1	49,00
570.322N	ANELLO FILETTATO 6G NON PASSA 22X1	38,00
570.324	ANELLO FILETTATO 6G PASSA 24X1	52,00
570.324N	ANELLO FILETTATO 6G NON PASSA 24X1	44,00
570.327	ANELLO FILETTATO 6G PASSA 27X1	52,00
570.327N	ANELLO FILETTATO 6G NON PASSA 27X1	44,00
570.330	ANELLO FILETTATO 6G PASSA 30X1	74,00
570.330N	ANELLO FILETTATO 6G NON PASSA 30X1	59,00
570.340	ANELLO FILETTATO 6G PASSA 40X1	95,00
570.340N	ANELLO FILETTATO 6G NON PASSA 40X1	88,00
570.410	ANELLO FILETTATO 6G PASSA 10X1,25	33,00
570.410N	ANELLO FILETTATO 6G NON PASSA 10X1,25	30,00
570.412	ANELLO FILETTATO 6G PASSA 12X1,25	34,00
570.412N	ANELLO FILETTATO 6G NON PASSA 12X1,25	26,00
570.414	ANELLO FILETTATO 6G PASSA 14X1,25	32,00
570.414N	ANELLO FILETTATO 6G NON PASSA 14X1,25	28,00
570.512	ANELLO FILETTATO 6G PASSA 12X1,5	35,00
570.512N	ANELLO FILETTATO 6G NON PASSA 12X1,5	26,00
570.513	ANELLO FILETTATO 6G PASSA 13X1,5	35,00
570.513N	ANELLO FILETTATO 6G NON PASSA 13X1,5	29,00
570.514	ANELLO FILETTATO 6G PASSA 14X1,5	34,00
570.514N	ANELLO FILETTATO 6G NON PASSA 14X1,5	30,00
570.515	ANELLO FILETTATO 6G PASSA 15X1,5	49,00
570.515N	ANELLO FILETTATO 6G NON PASSA 15X1,5	40,00
570.516	ANELLO FILETTATO 6G PASSA 16X1,5	36,00
570.516N	ANELLO FILETTATO 6G NON PASSA 16X1,5	28,00
570.517	ANELLO FILETTATO 6G PASSA 17X1,5	50,00
570.517N	ANELLO FILETTATO 6G NON PASSA 17X1,5	40,00
570.518	ANELLO FILETTATO 6G PASSA 18X1,5	37,00
570.518N	ANELLO FILETTATO 6G NON PASSA 18X1,5	34,00
570.519	ANELLO FILETTATO 6G PASSA 19X1,5	38,00
570.519N	ANELLO FILETTATO 6G NON PASSA 19X1,5	35,00
570.520	ANELLO FILETTATO 6G PASSA 20X1,5	39,00
570.520N	ANELLO FILETTATO 6G NON PASSA 20X1,5	36,00

Codice	Descrizione	Prezzo €
570.522	ANELLO FILETTATO 6G PASSA 22X1,5	41,00
570.522N	ANELLO FILETTATO 6G NON PASSA 22X1,5	35,00
570.524	ANELLO FILETTATO 6G PASSA 24X1,5	42,00
570.524N	ANELLO FILETTATO 6G NON PASSA 24X1,5	39,00
570.525	ANELLO FILETTATO 6G PASSA 25X1,5	43,00
570.525N	ANELLO FILETTATO 6G NON PASSA 25X1,5	39,00
570.527	ANELLO FILETTATO 6G PASSA 27X1,5	43,00
570.527N	ANELLO FILETTATO 6G NON PASSA 27X1,5	38,00
570.530	ANELLO FILETTATO 6G PASSA 30X1,5	67,00
570.530N	ANELLO FILETTATO 6G NON PASSA 30X1,5	52,00
570.532	ANELLO FILETTATO 6G PASSA 32X1,5	65,00
570.532N	ANELLO FILETTATO 6G NON PASSA 32X1,5	56,00
570.536	ANELLO FILETTATO 6G PASSA 36X1,5	74,00
570.536N	ANELLO FILETTATO 6G NON PASSA 36X1,5	61,00
570.538	ANELLO FILETTATO 6G PASSA 38X1,5	75,00
570.538N	ANELLO FILETTATO 6G NON PASSA 38X1,5	63,00
570.540	ANELLO FILETTATO 6G PASSA 40X1,5	96,00
570.540N	ANELLO FILETTATO 6G NON PASSA 40X1,5	89,00
570.545	ANELLO FILETTATO 6G PASSA 45X1,5	99,00
570.545N	ANELLO FILETTATO 6G NON PASSA 45X1,5	91,00
570.548	ANELLO FILETTATO 6G PASSA 48X1,5	108,00
570.548N	ANELLO FILETTATO 6G NON PASSA 48X1,5	96,00
570.550	ANELLO FILETTATO 6G PASSA 50X1,5	112,00
570.550N	ANELLO FILETTATO 6G NON PASSA 50X1,5	103,00
570.552	ANELLO FILETTATO 6G PASSA 52X1,5	115,00
570.552N	ANELLO FILETTATO 6G NON PASSA 52X1,5	107,00
570.618	ANELLO FILETTATO 6G PASSA 18X2	42,00
570.618N	ANELLO FILETTATO 6G NON PASSA 18X2	32,00
570.620	ANELLO FILETTATO 6G PASSA 20X2	43,00
570.620N	ANELLO FILETTATO 6G NON PASSA 20X2	32,00
570.622	ANELLO FILETTATO 6G PASSA 22X2	44,00
570.622N	ANELLO FILETTATO 6G NON PASSA 22X2	31,00
570.624	ANELLO FILETTATO 6G PASSA 24X2	47,00
570.624N	ANELLO FILETTATO 6G NON PASSA 24X2	36,00
570.626	ANELLO FILETTATO 6G PASSA 26X2	48,00
570.626N	ANELLO FILETTATO 6G NON PASSA 26X2	36,00
570.627	ANELLO FILETTATO 6G PASSA 27X2	49,00
570.627N	ANELLO FILETTATO 6G NON PASSA 27X2	34,00
570.630	ANELLO FILETTATO 6G PASSA 30X2	52,00
570.630N	ANELLO FILETTATO 6G NON PASSA 30X2	44,00
570.636	ANELLO FILETTATO 6G PASSA 36X2	66,00
570.636N	ANELLO FILETTATO 6G NON PASSA 36X2	59,00
570.642	ANELLO FILETTATO 6G PASSA 42X2	96,00
570.642N	ANELLO FILETTATO 6G NON PASSA 42X2	84,00
570.645	ANELLO FILETTATO 6G PASSA 45X2	100,00
570.645N	ANELLO FILETTATO 6G NON PASSA 45X2	91,00
570.648	ANELLO FILETTATO 6G PASSA 48X2	108,00
570.648N	ANELLO FILETTATO 6G NON PASSA 48X2	95,00
570.650	ANELLO FILETTATO 6G PASSA 50X2	112,00
570.650N	ANELLO FILETTATO 6G NON PASSA 50X2	103,00
570.652	ANELLO FILETTATO 6G PASSA 52X2	115,00
570.652N	ANELLO FILETTATO 6G NON PASSA 52X2	107,00
570.655	ANELLO FILETTATO 6G PASSA 55X2	122,00
570.655N	ANELLO FILETTATO 6G NON PASSA 55X2	110,00
570.658	ANELLO FILETTATO 6G PASSA 58X2	127,00
570.658N	ANELLO FILETTATO 6G NON PASSA 58X2	114,00
570.660	ANELLO FILETTATO 6G PASSA 60X2	132,00
570.660N	ANELLO FILETTATO 6G NON PASSA 60X2	117,00
570.730	ANELLO FILETTATO 6G PASSA 30X3	53,00
570.730N	ANELLO FILETTATO 6G NON PASSA 30X3	42,00
570.742	ANELLO FILETTATO 6G PASSA 42X3	97,00
570.742N	ANELLO FILETTATO 6G NON PASSA 42X3	83,00
570.748	ANELLO FILETTATO 6G PASSA 48X3	106,00
570.748N	ANELLO FILETTATO 6G NON PASSA 48X3	93,00
570.752	ANELLO FILETTATO 6G PASSA 52X3	112,00
570.752N	ANELLO FILETTATO 6G NON PASSA 52X3	105,00
570.755	ANELLO FILETTATO 6G PASSA 55X3	122,00
570.755N	ANELLO FILETTATO 6G NON PASSA 55X3	110,00

TAMPONI FILETTATI PASSA/NON PASSA

Filettatura Gas Cilindrica ISO 228G

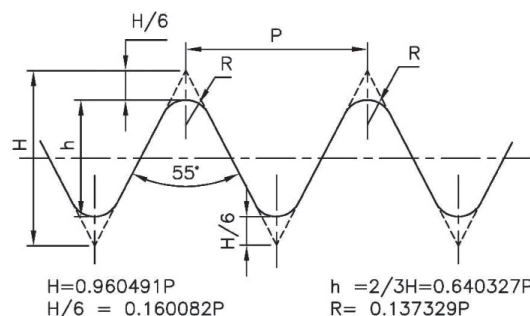

Alta qualità costruttiva - Acciaio temprato - Durezza 58 HRC ± 2 HRC

Codice	Descrizione	Prezzo €
574.003	TAMPONE FIL GAS P/NP - 1/8" - 28 CILINDRICO ISO228	35,00
574.006	TAMPONE FIL GAS P/NP - 1/4" - 19 CILINDRICO ISO228	34,00
574.009	TAMPONE FIL GAS P/NP - 3/8" - 19 CILINDRICO ISO228	38,00
574.012	TAMPONE FIL GAS P/NP - 1/2" - 14 CILINDRICO ISO228	37,00
574.015	TAMPONE FIL GAS P/NP - 5/8" - 14 CILINDRICO ISO228	38,00
574.018	TAMPONE FIL GAS P/NP - 3/4" - 14 CILINDRICO ISO228	43,00
574.021	TAMPONE FIL GAS P/NP - 7/8" - 14 CILINDRICO ISO228	45,00
574.030	TAMPONE FIL GAS P/NP - 1" - 11 CILINDRICO ISO228	49,00

Codice	Descrizione	Prezzo €
574.033	TAMPONE FIL GAS P/NP - 1 1/8" - 11 CILINDRICO ISO228	52,00
574.036	TAMPONE FIL GAS P/NP - 1 1/4" - 11 CILINDRICO ISO228	56,00
574.042	TAMPONE FIL GAS P/NP - 1 1/2" - 11 CILINDRICO ISO228	65,00
574.048	TAMPONE FIL GAS P/NP - 1 3/4" - 11 CILINDRICO ISO228	71,00
574.060	TAMPONE FIL GAS P/NP - 2" - 11 CILINDRICO ISO228	86,00
574.062	TAMPONE FIL GAS P/NP - 2 1/2" - 11 CILINDRICO ISO228	160,00
574.064	TAMPONE FIL GAS P/NP - 3" - 11 CILINDRICO ISO228	171,00
574.065	TAMPONE FIL GAS P/NP - 4" - 11 CILINDRICO ISO228	302,00

ANELLI FILETTATI PASSA/NON PASSA

Filettatura Gas Cilindrica ISO 228G

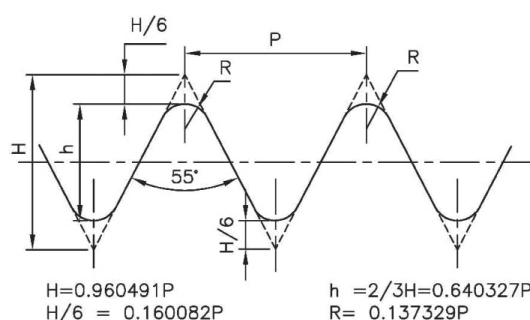

Alta qualità costruttiva - Acciaio temprato - Durezza 58 HRC ± 2 HRC

Codice	Descrizione	Prezzo €
571.503	ANELLO FIL GAS PASSA - 1/8" - 28 CILINDRICO ISO228	44,00
571.503N	ANELLO FIL GAS NON PASSA - 1/8" - 28 CILINDRICO ISO228	40,00
571.506	ANELLO FIL GAS PASSA - 1/4" - 19 CILINDRICO ISO228	45,00
571.506N	ANELLO FIL GAS NON PASSA - 1/4" - 19 CILINDRICO ISO228	41,00
571.509	ANELLO FIL GAS PASSA - 3/8" - 19 CILINDRICO ISO228	50,00
571.509N	ANELLO FIL GAS NON PASSA - 3/8" - 19 CILINDRICO ISO228	41,00
571.512	ANELLO FIL GAS PASSA - 1/2" - 14 CILINDRICO ISO228	51,00
571.512N	ANELLO FIL GAS NON PASSA - 1/2" - 14 CILINDRICO ISO228	43,00
571.515	ANELLO FIL GAS PASSA - 5/8" - 14 CILINDRICO ISO228	52,00
571.515N	ANELLO FIL GAS NON PASSA - 5/8" - 14 CILINDRICO ISO228	44,00
571.518	ANELLO FIL GAS PASSA - 3/4" - 14 CILINDRICO ISO228	57,00
571.518N	ANELLO FIL GAS NON PASSA - 3/4" - 14 CILINDRICO ISO228	44,00
571.521	ANELLO FIL GAS PASSA - 7/8" - 14 CILINDRICO ISO228	58,00
571.521N	ANELLO FIL GAS NON PASSA - 7/8" - 14 CILINDRICO ISO228	45,00

Codice	Descrizione	Prezzo €
571.530	ANELLO FIL GAS PASSA - 1" - 11 CILINDRICO ISO228	64,00
571.530N	ANELLO FIL GAS NON PASSA - 1" - 11 CILINDRICO ISO228	57,00
571.536	ANELLO FIL GAS PASSA - 1 1/4" - 11 CILINDRICO ISO228	73,00
571.536N	ANELLO FIL GAS NON PASSA - 1 1/4" - 11 CILINDRICO ISO228	57,00
571.542	ANELLO FIL GAS PASSA - 1 1/2" - 11 CILINDRICO ISO228	78,00
571.542N	ANELLO FIL GAS NON PASSA - 1 1/2" - 11 CILINDRICO ISO228	61,00
571.548	ANELLO FIL GAS PASSA - 1 3/4" - 11 CILINDRICO ISO228	96,00
571.548N	ANELLO FIL GAS NON PASSA - 1 3/4" - 11 CILINDRICO ISO228	86,00
571.560	ANELLO FIL GAS PASSA - 2" - 11 CILINDRICO ISO228	99,00
571.560N	ANELLO FIL GAS NON PASSA - 2" - 11 CILINDRICO ISO228	86,00
571.062	ANELLO FIL GAS PASSA - 2 1/2" - 14 CILINDRICO ISO228	149,00
571.062N	ANELLO FIL GAS NON PASSA - 2 1/2" - 14 CILINDRICO ISO228	130,00
571.590	ANELLO FIL GAS PASSA - 3" - 11 CILINDRICO ISO228	170,00
571.590N	ANELLO FIL GAS NON PASSA - 3" - 11 CILINDRICO ISO228	135,00

TAMPONI FILETTATI

Filettatura Gas Conica ISO 7R



Alta qualità costruttiva
Acciaio temprato
Durezza 58 HRC ± 2

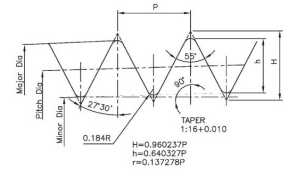

Codice	Descrizione	Prezzo €
574.103	TAMPONE FILETTATO GAS R 1/8" CONICO ISO 7	86,00
574.106	TAMPONE FILETTATO GAS R 1/4" CONICO ISO 7	86,00

Codice	Descrizione	Prezzo €
574.112	TAMPONE FILETTATO GAS R 1/2" CONICO ISO 7	114,00
574.130	TAMPONE FILETTATO GAS R 1" CONICO ISO 7	160,00

ANELLI FILETTATI

Filettatura Gas Conica ISO 7R



Alta qualità costruttiva
Acciaio temprato
Durezza 58 HRC ± 2

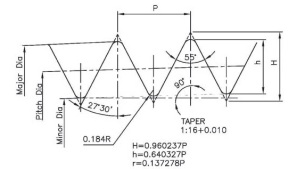

Codice	Descrizione	Prezzo €
571.603	ANELLO FILETTATO GAS R 1/8" CONICO ISO 7	190,00
571.606	ANELLO FILETTATO GAS R 1/4" CONICO ISO 7	191,00

Codice	Descrizione	Prezzo €
571.612	ANELLO FILETTATO GAS R 1/2" CONICO ISO 7	247,00
571.630	ANELLO FILETTATO GAS R 1" CONICO ISO 7	316,00

TAMPONI FILETTATI

Filettatura Gas Conica Americana NPT



Alta qualità costruttiva
Acciaio temprato
Durezza 58 HRC ± 2

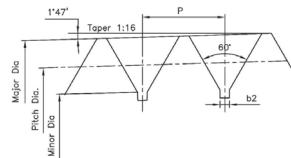

Codice	Descrizione	Prezzo €
574.203	TAMPONE FILETTATO GAS NPT 1/8" CONICO B.1.20.1	86,00
574.206	TAMPONE FILETTATO GAS NPT 1/4" CONICO B.1.20.1	86,00
574.209	TAMPONE FILETTATO GAS NPT 3/8" CONICO B.1.20.1	86,00

Codice	Descrizione	Prezzo €
574.212	TAMPONE FILETTATO GAS NPT 1/2" CONICO B.1.20.1	110,00
574.218	TAMPONE FILETTATO GAS NPT 3/4" CONICO B.1.20.1	111,00
574.230	TAMPONE FILETTATO GAS NPT 1" CONICO B.1.20.1	153,00

ANELLI FILETTATI

Filettatura Gas Conica Americana NPT



Alta qualità costruttiva
Acciaio temprato
Durezza 58 HRC ± 2

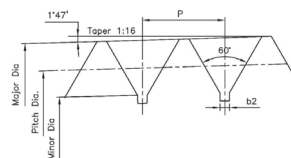

Codice	Descrizione	Prezzo €
571.703	ANELLO FILETTATO GAS NPT 1/8" CONICO B.1.20.1	193,00
571.706	ANELLO FILETTATO GAS NPT 1/4" CONICO B.1.20.1	193,00
571.709	ANELLO FILETTATO GAS NPT 3/8" CONICO B.1.20.1	194,00

Codice	Descrizione	Prezzo €
571.712	ANELLO FILETTATO GAS NPT 1/2" CONICO B.1.20.1	254,00
571.718	ANELLO FILETTATO GAS NPT 3/4" CONICO B.1.20.1	255,00
571.730	ANELLO FILETTATO GAS NPT 1" CONICO B.1.20.1	320,00

TAMPONI FILETTATI PASSA/NON PASSA

Filettatura Americana UNC

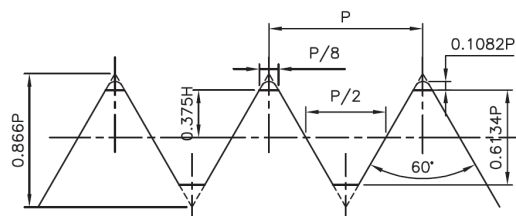

Alta qualità costruttiva - Acciaio temprato - Durezza 58 HRC \pm 2 HRC

Codice	Descrizione	Prezzo €
590.101	TAMPONE FIL. P/NP PASSO AMERICANO 4-40UNC 2B	61,00
590.102	TAMPONE FIL. P/NP PASSO AMERICANO 6-32UNC 2B	67,00
590.103	TAMPONE FIL. P/NP PASSO AMERICANO 8-32UNC 2B	68,00
590.104	TAMPONE FIL. P/NP PASSO AMERICANO 10-24UNC 2B	69,00
590.105	TAMPONE FIL. P/NP PASSO AMERICANO 1/4-20UNC 2B	71,00
590.106	TAMPONE FIL. P/NP PASSO AMERICANO 5/16-18UNC 2B	72,00
590.107	TAMPONE FIL. P/NP PASSO AMERICANO 3/8-16UNC 2B	73,00

Codice	Descrizione	Prezzo €
590.108	TAMPONE FIL. P/NP PASSO AMERICANO 7/16-14UNC 2B	74,00
590.109	TAMPONE FIL. P/NP PASSO AMERICANO 1/2-13UNC 2B	74,00
590.110	TAMPONE FIL. P/NP PASSO AMERICANO 9/16-12UNC 2B	94,00
590.111	TAMPONE FIL. P/NP PASSO AMERICANO 5/8-11UNC 2B	94,00
590.112	TAMPONE FIL. P/NP PASSO AMERICANO 3/4-10UNC 2B	111,00
590.113	TAMPONE FIL. P/NP PASSO AMERICANO 7/8-9UNC 2B	121,00
590.114	TAMPONE FIL. P/NP PASSO AMERICANO 1-8UNC 2B	146,00

ANELLI FILETTATI PASSA/NON PASSA

Filettatura Americana UNC

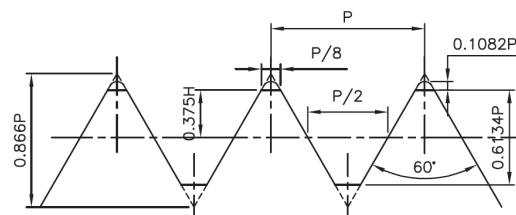

Alta qualità costruttiva - Acciaio temprato - Durezza 58 HRC \pm 2 HRC

Codice	Descrizione	Prezzo €
590.501	ANELLO FIL. PASSA PASSO AMERICANO 4-40UNC 2A	73,00
590.501N	ANELLO FIL. NONPASSA PASSO AMERICANO 4-40UNC 2A	73,00
590.502	ANELLO FIL. PASSA PASSO AMERICANO 6-32UNC 2A	73,00
590.502N	ANELLO FIL. NONPASSA PASSO AMERICANO 6-32UNC 2A	73,00
590.503	ANELLO FIL. PASSA PASSO AMERICANO 8-32UNC 2A	74,00
590.503N	ANELLO FIL. NONPASSA PASSO AMERICANO 8-32UNC 2A	74,00
590.504	ANELLO FIL. PASSA PASSO AMERICANO 10-24UNC 2A	74,00
590.504N	ANELLO FIL. NONPASSA PASSO AMERICANO 10-24UNC 2A	74,00
590.505	ANELLO FIL. PASSA PASSO AMERICANO 1/4-20UNC 2A	74,00
590.505N	ANELLO FIL. NONPASSA PASSO AMERICANO 1/4-20UNC 2A	74,00
590.506	ANELLO FIL. PASSA PASSO AMERICANO 5/16-18UNC 2A	74,00
590.506N	ANELLO FIL. NONPASSA PASSO AMERICANO 5/16-18UNC 2A	74,00
590.507	ANELLO FIL. PASSA PASSO AMERICANO 3/8-16UNC 2A	74,00
590.507N	ANELLO FIL. NONPASSA PASSO AMERICANO 3/8-16UNC 2A	74,00

Codice	Descrizione	Prezzo €
590.508	ANELLO FIL. PASSA PASSO AMERICANO 7/16-14UNC 2A	74,00
590.508N	ANELLO FIL. NONPASSA PASSO AMERICANO 7/16-14UNC 2A	74,00
590.509	ANELLO FIL. PASSA PASSO AMERICANO 1/2-13UNC 2A	74,00
590.509N	ANELLO FIL. NONPASSA PASSO AMERICANO 1/2-13UNC 2A	74,00
590.510	ANELLO FIL. PASSA PASSO AMERICANO 9/16-12UNC 2A	91,00
590.510N	ANELLO FIL. NONPASSA PASSO AMERICANO 9/16-12UNC 2A	91,00
590.511	ANELLO FIL. PASSA PASSO AMERICANO 5/8-11UNC 2A	91,00
590.511N	ANELLO FIL. NONPASSA PASSO AMERICANO 5/8-11UNC 2A	91,00
590.512	ANELLO FIL. PASSA PASSO AMERICANO 3/4-10UNC 2A	111,00
590.512N	ANELLO FIL. NONPASSA PASSO AMERICANO 3/4-10UNC 2A	111,00
590.513	ANELLO FIL. PASSA PASSO AMERICANO 7/8-9UNC 2A	121,00
590.513N	ANELLO FIL. NONPASSA PASSO AMERICANO 7/8-9UNC 2A	121,00
590.514	ANELLO FIL. PASSA PASSO AMERICANO 1-8UNC 2A	152,00
590.514N	ANELLO FIL. NONPASSA PASSO AMERICANO 1-8UNC 2A	152,00

TAMPONI FILETTATI PASSA/NON PASSA

Filettatura Americana UNF

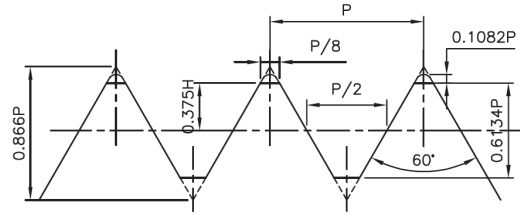

Alta qualità costruttiva - Acciaio temprato - Durezza 58 HRC \pm 2 HRC

Codice	Descrizione	Prezzo €
590.301	TAMPONE FIL. P/NP PASSO AMERICANO 4-48UNF 2B	61,00
590.302	TAMPONE FIL. P/NP PASSO AMERICANO 6-40UNF 2B	68,00
590.303	TAMPONE FIL. P/NP PASSO AMERICANO 8-36UNF 2B	68,00
590.304	TAMPONE FIL. P/NP PASSO AMERICANO 10-32UNF 2B	69,00
590.305	TAMPONE FIL. P/NP PASSO AMERICANO 1/4-28UNF 2B	71,00
590.306	TAMPONE FIL. P/NP PASSO AMERICANO 5/16-24UNF 2B	72,00
590.307	TAMPONE FIL. P/NP PASSO AMERICANO 3/8-24UNF 2B	73,00

Codice	Descrizione	Prezzo €
590.308	TAMPONE FIL. P/NP PASSO AMERICANO 7/16-20UNF 2B	74,00
590.309	TAMPONE FIL. P/NP PASSO AMERICANO 1/2-20UNF 2B	74,00
590.310	TAMPONE FIL. P/NP PASSO AMERICANO 9/16-18UNF 2B	89,00
590.311	TAMPONE FIL. P/NP PASSO AMERICANO 5/8-18UNF 2B	89,00
590.312	TAMPONE FIL. P/NP PASSO AMERICANO 3/4-16UNF 2B	96,00
590.313	TAMPONE FIL. P/NP PASSO AMERICANO 7/8-14UNF 2B	111,00
590.314	TAMPONE FIL. P/NP PASSO AMERICANO 1-12UNF 2B	139,00

ANELLI FILETTATI PASSA/NON PASSA

Filettatura Americana UNF

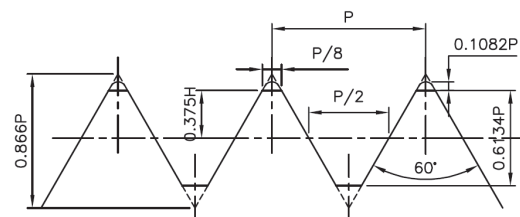

Alta qualità costruttiva - Acciaio temprato - Durezza 58 HRC \pm 2 HRC

Codice	Descrizione	Prezzo €
590.701	ANELLO FIL. PASSA PASSO AMERICANO 4-48UNF 2A	73,00
590.701N	ANELLO FIL. NONPASSA PASSO AMERICANO 4-48UNF 2A	73,00
590.702	ANELLO FIL. PASSA PASSO AMERICANO 6-40UNF 2A	73,00
590.702N	ANELLO FIL. NONPASSA PASSO AMERICANO 6-40UNF 2A	73,00
590.703	ANELLO FIL. PASSA PASSO AMERICANO 8-36UNF 2A	74,00
590.703N	ANELLO FIL. NONPASSA PASSO AMERICANO 8-36UNF 2A	74,00
590.704	ANELLO FIL. PASSA PASSO AMERICANO 10-32UNF 2A	74,00
590.704N	ANELLO FIL. NONPASSA PASSO AMERICANO 10-32UNF 2A	74,00
590.705	ANELLO FIL. PASSA PASSO AMERICANO 1/4-28UNF 2A	74,00
590.705N	ANELLO FIL. NONPASSA PASSO AMERICANO 1/4-28UNF 2A	74,00
590.706	ANELLO FIL. PASSA PASSO AMERICANO 5/16-24UNF 2A	74,00
590.706N	ANELLO FIL. NONPASSA PASSO AMERICANO 5/16-24UNF 2A	74,00
590.707	ANELLO FIL. PASSA PASSO AMERICANO 3/8-24UNF 2A	74,00
590.707N	ANELLO FIL. NONPASSA PASSO AMERICANO 3/8-24UNF 2A	74,00

Codice	Descrizione	Prezzo €
590.708	ANELLO FIL. PASSA PASSO AMERICANO 7/16-20UNF 2A	74,00
590.708N	ANELLO FIL. NONPASSA PASSO AMERICANO 7/16-20UNF 2A	74,00
590.709	ANELLO FIL. PASSA PASSO AMERICANO 1/2-20UNF 2A	74,00
590.709N	ANELLO FIL. NONPASSA PASSO AMERICANO 1/2-20UNF 2A	74,00
590.710	ANELLO FIL. PASSA PASSO AMERICANO 9/16-18UNF 2A	89,00
590.710N	ANELLO FIL. NONPASSA PASSO AMERICANO 9/16-18UNF 2A	89,00
590.711	ANELLO FIL. PASSA PASSO AMERICANO 5/8-18UNF 2A	89,00
590.711N	ANELLO FIL. NONPASSA PASSO AMERICANO 5/8-18UNF 2A	89,00
590.712	ANELLO FIL. PASSA PASSO AMERICANO 3/4-16UNF 2A	100,00
590.712N	ANELLO FIL. NONPASSA PASSO AMERICANO 3/4-16UNF 2A	100,00
590.713	ANELLO FIL. PASSA PASSO AMERICANO 7/8-14UNF 2A	100,00
590.713N	ANELLO FIL. NONPASSA PASSO AMERICANO 7/8-14UNF 2A	100,00
590.714	ANELLO FIL. PASSA PASSO AMERICANO 1-12UNF 2A	141,00
590.714N	ANELLO FIL. NONPASSA PASSO AMERICANO 1-12UNF 2A	141,00

SET E COPPIE SFERE CALIBRATE

Acciaio cromato rettificato e lappato
con alta qualità costruttiva
Durezza 63 HRC
Tolleranza dimensionale < 2,5 µm
Tolleranza rotondità < 0,6 µm
Tolleranza ruvidità < 0,05 µm

Set fornito in contenitore di plastica
Sfere sfuse in canottino di plastica



Codice	Descrizione	Prezzo €
006.690	25 COPPIE SFERE 1-25 PROG 1MM HRC 60+2 0,0025	115,00
006.651	COPPIE DI SFERE HRC 60+2 0,0025 DA MM 1	11,00
006.652	COPPIE DI SFERE HRC 60+2 0,0025 DA MM 2	11,00
006.653	COPPIE DI SFERE HRC 60+2 0,0025 DA MM 3	11,00
006.654	COPPIE DI SFERE HRC 60+2 0,0025 DA MM 4	11,00
006.655	COPPIE DI SFERE HRC 60+2 0,0025 DA MM 5	11,00
006.656	COPPIE DI SFERE HRC 60+2 0,0025 DA MM 6	11,00
006.657	COPPIE DI SFERE HRC 60+2 0,0025 DA MM 7	11,00
006.658	COPPIE DI SFERE HRC 60+2 0,0025 DA MM 8	11,00
006.659	COPPIE DI SFERE HRC 60+2 0,0025 DA MM 9	11,00
006.660	COPPIE DI SFERE HRC 60+2 0,0025 DA MM 10	16,00
006.661	COPPIE DI SFERE HRC 60+2 0,0025 DA MM 11	16,00
006.662	COPPIE DI SFERE HRC 60+2 0,0025 DA MM 12	16,00

Codice	Descrizione	Prezzo €
006.663	COPPIE DI SFERE HRC 60+2 0,0025 DA MM 13	16,00
006.664	COPPIE DI SFERE HRC 60+2 0,0025 DA MM 14	16,00
006.665	COPPIE DI SFERE HRC 60+2 0,0025 DA MM 15	16,00
006.666	COPPIE DI SFERE HRC 60+2 0,0025 DA MM 16	16,00
006.667	COPPIE DI SFERE HRC 60+2 0,0025 DA MM 17	16,00
006.668	COPPIE DI SFERE HRC 60+2 0,0025 DA MM 18	16,00
006.669	COPPIE DI SFERE HRC 60+2 0,0025 DA MM 19	16,00
006.670	COPPIE DI SFERE HRC 60+2 0,0025 DA MM 20	21,00
006.671	COPPIE DI SFERE HRC 60+2 0,0025 DA MM 21	21,00
006.672	COPPIE DI SFERE HRC 60+2 0,0025 DA MM 22	21,00
006.673	COPPIE DI SFERE HRC 60+2 0,0025 DA MM 23	21,00
006.674	COPPIE DI SFERE HRC 60+2 0,0025 DA MM 24	21,00
006.675	COPPIE DI SFERE HRC 60+2 0,0025 DA MM 25	21,00

CERTIFICAZIONI E R.D.T.



C897.X01	ACCREDIA ENTE ITALIANO DI ACCREDITAMENTO	Sfere calibrate singole fino a 100	62,00
R897.X01	R.D.T.	Sfere calibrate singole fino a 100	54,00

Verifica standard - 1Ø sulla mezzzeria (tot. 1)

CS576.001	ACCREDIA ENTE ITALIANO DI ACCREDITAMENTO	Anelli lisci di azzeramento Ø5>150	65,00
CS576.005	ACCREDIA ENTE ITALIANO DI ACCREDITAMENTO	c/s quantità minima 5pz max 20pz cad.	63,00
CS576.020	ACCREDIA ENTE ITALIANO DI ACCREDITAMENTO	c/s quantità superiore a 20pz	58,00
RS576.015	R.D.T.	Anelli lisci di azzeramento Ø1,5>20	23,00
RS576.200	R.D.T.	Anelli lisci di azzeramento Ø20>50	27,00
RS576.500	R.D.T.	Anelli lisci di azzeramento Ø50>75	33,00
RS576.750	R.D.T.	Anelli lisci di azzeramento Ø75>100	39,00
RS577.000	R.D.T.	Anelli lisci di azzeramento Ø100>150	46,00
RS577.500	R.D.T.	Anelli lisci di azzeramento Ø150>200	56,00

Verifica intermedia - 3Ø a 3 altezze diverse (tot. 3)

CI576.001	ACCREDIA ENTE ITALIANO DI ACCREDITAMENTO	Anelli lisci di azzeramento Ø5>150	87,00
CI576.005	ACCREDIA ENTE ITALIANO DI ACCREDITAMENTO	c/s quantità minima 5pz max 20pz cad.	85,00
CI576.020	ACCREDIA ENTE ITALIANO DI ACCREDITAMENTO	c/s quantità superiore a 20pz	80,00
RI576.015	R.D.T.	Anelli lisci di azzeramento Ø1,5>20	25,00
RI576.200	R.D.T.	Anelli lisci di azzeramento Ø20>50	29,00
RI576.500	R.D.T.	Anelli lisci di azzeramento Ø50>75	35,00
RI576.750	R.D.T.	Anelli lisci di azzeramento Ø75>100	41,00
RI577.000	R.D.T.	Anelli lisci di azzeramento Ø100>150	48,00
RI577.500	R.D.T.	Anelli lisci di azzeramento Ø150>200	58,00

Verifica completa - 3Ø a 3 altezze diverse + ovalità 3Ø a 90° (tot. 6)

CC576.001	ACCREDIA ENTE ITALIANO DI ACCREDITAMENTO	Anelli lisci di azzeramento Ø5>150	129,00
-----------	---	------------------------------------	--------

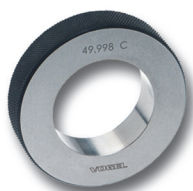

CERTIFICAZIONI E R.D.T.

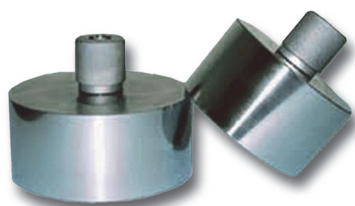

Verifica standard di 1Ø in corrispondenza della linea di fede sulla mezzeria

R567.002	R.D.T.	Tamponi di azzeramento (master) fino a Ø50	18,00
R567.050	R.D.T.	Tamponi di azzeramento (master) da Ø50 a 75	25,00
R567.075	R.D.T.	Tamponi di azzeramento (master) da Ø50 a 100	30,00
R567.100	R.D.T.	Tamponi di azzeramento (master) da Ø100 a 150	38,00
R567.150	R.D.T.	Tamponi di azzeramento (master) da Ø150 a 200	47,00
R567.200	R.D.T.	Tamponi di azzeramento (master) da Ø200 a 250	58,00



Verifica intermedia di 3Ø a 3 altezze diverse (3 totali)

R568.002	R.D.T.	Tamponi P oppure NP lisci fino a Ø50 cad.	20,00
R568.050	R.D.T.	Tamponi P oppure NP lisci da Ø50 a 75 cad.	27,00
R568.075	R.D.T.	Tamponi P oppure NP lisci da Ø75 a 100 cad.	35,00
R568.100	R.D.T.	Tamponi P oppure NP lisci da Ø100 a 150 cad.	42,00
R568.150	R.D.T.	Tamponi P oppure NP lisci da Ø150 a 200 cad.	52,00
R568.200	R.D.T.	Tamponi P oppure NP lisci da Ø200 a 250 cad.	62,00



Verifica intermedia di 3Ø a 3 altezze diverse (6 totali)

R575.023	R.D.T.	Tamponi lisci P/NP fino a Ø50 cad.	22,00
R575.503	R.D.T.	Tamponi lisci P/NP da Ø50 a 75 cad.	29,00
R575.753	R.D.T.	Tamponi lisci P/NP da Ø75 a 100 cad.	38,00
R576.003	R.D.T.	Tamponi lisci P/NP da Ø100 a 150 cad.	45,00
R576.503	R.D.T.	Tamponi lisci P/NP da Ø150 a 200 cad.	56,00
R577.003	R.D.T.	Tamponi lisci P/NP da Ø200 a 250 cad.	66,00



Verifica completa di 3Ø a 3 altezze diverse + ovalità 3Ø a 90° (12 totali)

C575.061	ACCREDIA INTE ITALIANO DI ACCREDITAMENTO	Tamponi lisci P/NP singoli	69,00
----------	---	----------------------------	-------



C569.002	ACCREDIA INTE ITALIANO DI ACCREDITAMENTO	Anelli filettati da Ø5 a Ø120 cad.	87,00
R569.003	R.D.T.	Anelli filettati da Ø3 a Ø20 cad.	20,00
R569.020	R.D.T.	Anelli filettati da Ø20 a Ø50 cad.	25,00
R569.050	R.D.T.	Anelli filettati da Ø50 a Ø75 cad.	32,00
R569.075	R.D.T.	Anelli filettati da Ø75 a Ø150 cad.	37,00



C572.002	ACCREDIA INTE ITALIANO DI ACCREDITAMENTO	Tamponi filettati P/NP da Ø5 a Ø120 cad.	87,00
R572.003	R.D.T.	Tamponi filettati P/NP da Ø3 a Ø20 cad.	28,00
R572.020	R.D.T.	Tamponi filettati P/NP da Ø20 a Ø50 cad.	32,00
R572.050	R.D.T.	Tamponi filettati P/NP da Ø50 a Ø75 cad.	37,00
R572.075	R.D.T.	Tamponi filettati P/NP da Ø75 a Ø150 cad.	44,00

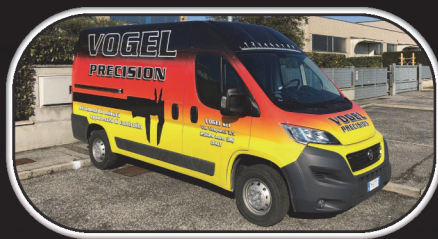

VOGEL



**POSSIBILITA' DI
PERSONALIZZARE
QUASI TUTTI GLI
ARTICOLI CON IL
NOSTRO NUOVO
SERVIZIO LASER**



VOGEL SRL



VOGEL SRL



392 7755222



VOGEL SRL



VOGEL SRL

VOGEL srl

**Via A.Vespucci, 3/5
25024 LENO (BS)**

p.iva: 01594040980

**Tel: 030 906591 r.a.
Web: www.vogel.it
Mail: info@vogel.it**

sponsor:



**Team
STOCCHETTI**

questa promozione vi è stata presentata da: